

HIGH QUALITY AIR MAT & BATHROOM GOODS

ハイクオリティ エアーマット & バスルーム グッズ

商品、原材料、送料等の値上げにより
しばらくの間、予告なく仕様・価格の変更がある場合がございます。
何卒、ご了承の程よろしくお願い申し上げます。

- Air Mat エアーマット
- Urethan Mat ウレタンマット
- Bathroom Goods バスルーム用品
- Body Lotion ボディローション
- Amenity Goods アメニティ用品
- Cleaning Product 清掃用品
- Sanitary Goods 感染対策衛生用品
- Other その他

S . . .

- ▶ Air Mat エアーマット P3
 - ・ S
 - ・ M
 - ・ SW
 - ・ W
 - ・ SW 足付
 - ・ W 足付
 - ・ LW 足付
 - ・ 空気枕

- ▶ Urethan Mat ウレタンマット P4
 - ・ ウレタンマット
 - ・ バスチェア用ウレタンマット
 - ・ 電動ポンプ
 - ・ 防水枕

- ▶ Bathroom Goods バスルーム用品 P5
 - ・ バスチェアセット
 - ・ 椅子
 - ・ 桶
 - ・ タワーシリーズ

- ▶ Body Lotion ボディローション P6
 - ・ 業務用タイプ
 - ・ パック・小分け
 - ・ 詰替容器
 - ・ マッサージオイル

- ▶ Amenity Goods アメニティ用品 P7~P10
 - ・ ボディソープ
 - ・ 殺菌ソープ
 - ・ ハンドソープ&消毒液
 - ・ シャンプー&リンス
 - ・ ボディスボンジ
 - ・ 入浴剤
 - ・ うがい薬
 - ・ 洗口液
 - ・ 紙コップ&プラカップ
 - ・ ハブラシ&歯磨き粉
 - ・ カミソリ&シェービングフォーム
 - ・ クシ&ブラシ
 - ・ 綿棒

- ▶ Cleaning Supplies 業務用清掃用品 P11~P12
 - ・ 清掃用洗剤
 - ・ 配管洗浄剤
 - ・ 消臭剤
 - ・ 清掃用品
 - ・ 業務用ポリ袋

- ▶ Sanitary Goods 感染対策衛生用品 P13
 - ・ 殺菌・除菌
 - ・ 紙おしぼり
 - ・ 洗浄ペーパー
 - ・ ペーパータオル

- ▶ Other その他 P14
 - ・ サービス傘、その他
 - ・ マッサージ台
 - ・ お取り扱い、ご購入について

商品、原材料、送料等の値上げにより
しばらくの間、予告なく仕様・価格の変更がある場合がございます。
何卒、ご了承の程よろしくお願い申し上げます。

▶ エアーマット

- ・業界最厚 0.6mm PVC 生地使用
- ・国内製造で安心、高品質
- ・全製品エア注入検査済
- ・施設販売 45 年の実績
- ・6 カラー 7 サイズ

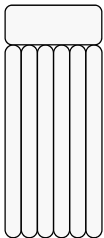

S

6 本山
1,800X800

- AM-01 シルバー
- AM-11 ホワイト
- AM-21 オレンジ
- AM-31 ゴールド
- AM-41 メタルレッド
- AM-51 ブラック

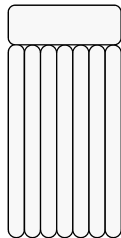

M

7 本山
1,800X900

- AM-02 シルバー
- AM-12 ホワイト
- AM-22 オレンジ
- AM-32 ゴールド
- AM-42 メタルレッド
- AM-52 ブラック

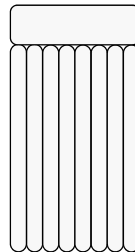

SW

8 本山
1,900X1,000

- AM-03 シルバー
- AM-13 ホワイト
- AM-23 オレンジ
- AM-33 ゴールド
- AM-43 メタルレッド
- AM-53 ブラック

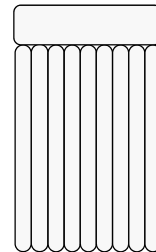

W

9 本山
1,900X1,100

- AM-04 シルバー
- AM-14 ホワイト
- AM-24 オレンジ
- AM-34 ゴールド
- AM-44 メタルレッド
- AM-54 ブラック

Color swatches: Silver, White, Orange, Yellow, Red, Black. 6枚からの受注品

10,700 円 ゴールド 12,200 円 (税別)

Color swatches: Silver, White, Orange, Yellow, Red, Black. 6枚からの受注品

11,700 円 ゴールド 13,200 円 (税別)

Color swatches: Silver, White, Orange, Yellow, Red, Black. 6枚からの受注品

12,200 円 ゴールド 13,700 円 (税別)

Color swatches: Silver, White, Orange, Yellow, Red, Black. 6枚からの受注品

13,200 円 ゴールド 14,700 円 (税別)

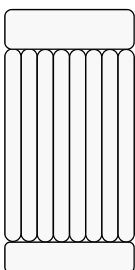

SW 足付

8 本山
2,000X1,000

- AM-05 シルバー
- AM-15 ホワイト
- AM-25 オレンジ
- AM-35 ゴールド
- AM-45 メタルレッド
- AM-55 ブラック

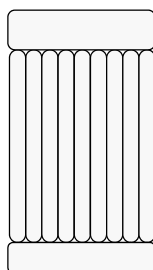

W 足付

9 本山
2,000X1,100

- AM-06 シルバー
- AM-16 ホワイト
- AM-26 オレンジ
- AM-36 ゴールド
- AM-46 メタルレッド
- AM-56 ブラック

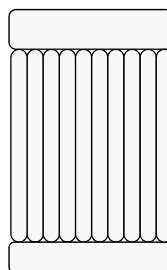

LW 足付

10 本山
2,000X1,200

- AM-07 シルバー
- AM-47 メタルレッド
- AM-57 ブラック

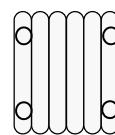

空気枕

吸盤付 花柄
320×360

- AM-61 シルバー
- AM-62 ホワイト
- AM-63 オレンジ
- AM-64 ゴールド
- AM-65 メタルレッド
- AM-66 ブラック

Color swatches: Silver, White, Orange, Yellow, Red, Black. 6枚からの受注品

13,500 円 ゴールド 15,000 円 (税別)

Color swatches: Silver, White, Orange, Yellow, Red, Black. 6枚からの受注品

14,500 円 ゴールド 16,000 円 (税別)

Color swatches: Silver, White, Orange, Yellow, Red, Black. 6枚からの受注品

16,000 円 (税別)

Color swatches: Silver, White, Orange, Yellow, Red, Black. 6枚からの受注品

1,800 円 ゴールド 2,000 円 (税別)

▶ ウレタンマット

- ・業界最厚 0.6mm PVC 生地使用
- ・耐久性抜群のサンベルカ 25 mm
- ・エアーマットの代わりに
- ・小スペースの浴室に
- ・バスマットに
- ・マッサージ台の上敷きに
- ・コンパクト収納
- ・オーダーサイズ可



受注品

二つ折りマット

1,200×700 25mmSP

24,000 円 (税別) BG-51



受注品

二つ折りマット

1,500×800 25mmSP

27,000 円 (税別) BG-52



受注品

二つ折りマット

1,800×900 25mmSP

30,000 円 (税別) BG-53 ※大型商品

▶ 椅子下用マット

- ・ 6 カラー
- 裏地 (つるつる面) でも製作可



受注品

八つ折りマット 花柄

ゴールド花柄 1,040×1,000 5mmSP

14,500 円 (税別) BG-42

八つ折りマット

黒コート無地 1,040×1,000 5mmSP

14,000 円 (税別) BG-43



受注品

BC マット 花柄

1,000×700 25mmSP

18,500 円 (税別) BG-44 ※大型商品

▶ エアーポンプ

▶ 防水枕



電動エアーポンプ

フレキホース・スイッチ付電源コード付

32,000 円 (税別) AM-71

防水枕 S

黒シボレザー 480×300×70/120 ウレタン

7,500 円 (税別) BG-31

防水枕 W

黒シボレザー 700×300×70/120 ウレタン

9,500 円 (税別) BG-32

● エアーマットのお取扱いについて

本製品のご使用、お取扱いにつきましては、以下の注意事項をよくお読み下さい。

- ・ 本製品は、個室付浴場向け製品です。用途以外のご使用はご遠慮下さい。
- ・ エアの充填は、おおよそ 80%前後ぐらいで使用して下さい。
- ・ エアの入れすぎは、破損・変形・山外れ等の原因になりますので十分にご注意して下さい。
- ・ お湯をかけ続けると破損・変形・山外れ等の原因になりますので十分にご注意して下さい。
- ・ 暖房器具の側に置いたりドライヤー等で熱をあて続けたりすると破損・変形・山外れ等の原因になりますので十分にご注意して下さい。
- ・ 畳んだ状態のままで約 4~6 ヶ月以上おかれますと、折目から切れる恐れがありますので購入後はなるべく早めにご使用して頂き、長期間の在庫保管はおやめ下さい。
- ・ エアーバルブの栓は確実に閉めて下さい。
- ・ 冬場はエアーバルブの栓や中の弁が固いことがありますので、エアの充填には十分にご注意して下さい。
- ・ 耐用加重は 90Kg 程度です。過度の加重は破損・変形・山外れ等の原因になりますので十分にご注意して下さい。
- ・ ビニール製品の為、水・石鹸・ローション等が付着すると大変滑りやすくなり危険ですのでお取扱いには十分にご注意して下さい。
- ・ エアーマットの為、引きずりや引掛け等の乱暴なお取扱いをされますと、穴・傷等からエアー漏れの恐れがありますのでお取扱いには十分にご注意して下さい。
- ・ 万一、小さな穴等でエアーが漏れる場合は、応急用にエアーマット補修セット(無償)をご利用下さい。
- ・ その他、何かご使用に際してご不明な点がございましたら弊社各担当までご連絡下さい。

▶ **アクリルバスチェアセット**

114,000 円 (税別) **新価格**

ブラウンスモーク

セット内容：バスチェア

小判桶

丸桶

ばら売り可・国産品



丸桶

Φ235×H105

16,500 円 (税別) BG-01 **新価格**



小判桶

400×300×H105

27,500 円 (税別) BG-02 **新価格**



バスチェア

400×220×H380

70,000 円 (税別) BG-11 **新価格**

▶ **椅子**



アクリル椅子

クリア 400×260×H360

25,000 円 (税別) BG-12



アクリル椅子

ブラウン 400×260×H360

25,000 円 (税別) BG-14



FRP 椅子

ゴールド Φ400×H350

18,500 円 (税別) BG-13 **新価格**

▶ **桶**



グラマラス

シルバー Φ280×H100

5,000 円 (税別) BG-03



メルレット

ホワイト花柄 Φ310×H90

5,800 円 (税別) AS-01

▶ **タワーシリーズ**



ディスペンサースタンド

ホワイト・ブラック 280×120×H335

3,000 円 (税別) AS-21



ツーウェイディスペンサー

各 500ml シャンプー コンディショナー ボディソープ

各 1,600 円 (税別) ホワイト ブラック AS-22



ブラック

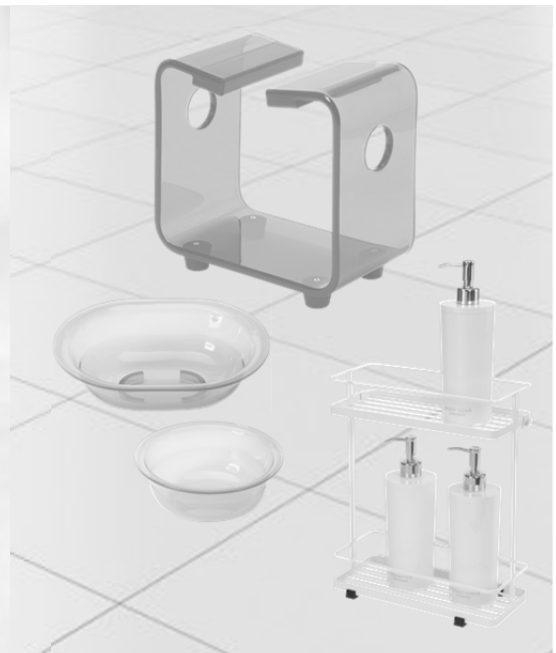
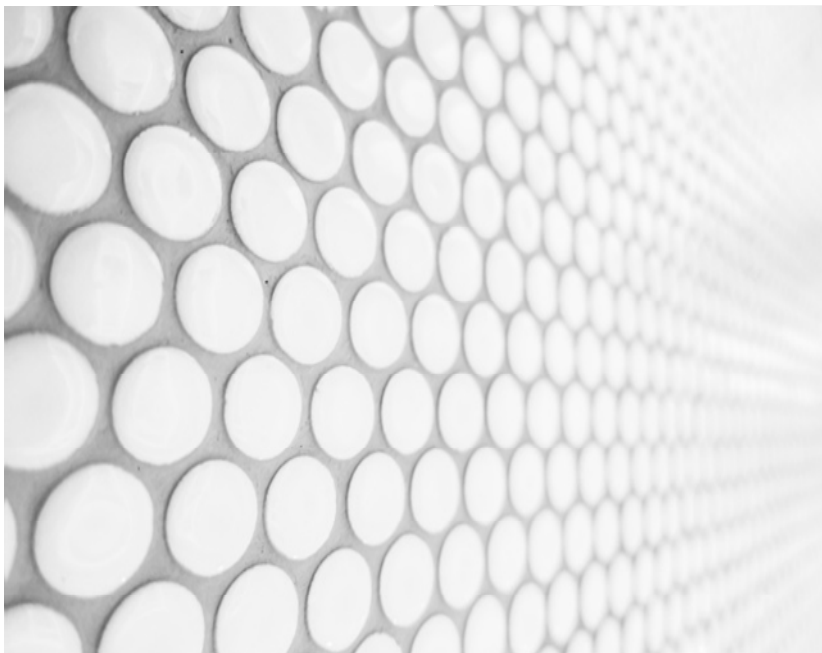

▶ 業務用詰替えタイプ

粘度 柔らかい ★
 ↓ ★★
 ↓ ★★★
 硬い ★★★★★



★★
ソリッドローション ソフト
 20L 無添加
3,500 円 (税別) クリア BL-01 ピンク BL-02



★★★
パッションローション
 20L ヒアルロン酸入り
5,000 円 (税別) クリア BL-05 ピンク BL-06



★★★★
ITS ローション
 20L ビタミン C 入り
5,000 円 (税別) ピンク BL-07



★★★★★
ハードローション
 20L
5,000 円 (税別) クリア BL-08



★
スーパーソフトローション
 20L ビタミン C 入り
5,000 円 (税別) ピンク BL-09



★★★
プロテクトローション
 1L×20 コラーゲン入り
7,000 円 (税別) クリア BL-21



★★★
パッションローション
 1L×20 ヒアルロン酸入り
7,000 円 (税別) クリア BL-22 ピンク BL-23



★★★★★
ITS ローション
 1L×20 ビタミン C 入り
7,000 円 (税別) ピンク BL-24

▶ アルミパック

▶ 小分け・5L



★★★
マイルドローション
 800ml×27
10,000 円 (税別) ピンク BL-25



★★★
スムースローション
 5L
5,000 円 (税別) パールピンク BL-27



スムースローション 特価
 5L×4 本
18,000 円 (税別) パールピンク BL-28

▶ 詰替え容器



詰替え容器
 360ml
小 150 円 (税別) BL-41



詰替え容器
 740ml
大 180 円 (税別) BL-42

ご使用に際しての注意事項
 ・お肌に合わないときはご使用をおやめ下さい。
 ・お肌のトラブルの原因となりますのでご使用後は良く洗い流して下さい。
 ・大変すべりやすい商品ですのでお取り扱いには十分にご注意下さい。
 ・保管する場所や環境で粘度が変わることがあります。
 ・室温の高い場所や日光に当たる場所での保管は変色や品質が劣化しますのでおやめ下さい。
 ・保存期間は未開封で1か月くらいが目安です。開封後はなるべく早めにご使用下さい。
 ・古い容器や水が入った容器に詰替えると臭いがすることがありますので詰替容器は清潔に保って下さい。

▶ マッサージオイル



マッサージオイル
 20L ホホバ入り
17,000 円 (税別) MO-01



マッサージオイル
 20L
14,000 円 (税別) MO-03



J&J ベビーオイル
 300ml×24 無香料
21,120 円 (税別) MO-02

▶ ボディソープ



フレッシュアップ ボディソープ
20L 無香料 乳白
5,500 円 (税別) AG-01



フィール ボディソープ
20L 無香料 クリア
5,800 円 (税別) AG-02



泡 ボディソープ
20L 無香料 乳白
5,000 円 (税別) AG-03



やさしいボディソープ
10L 無香料 乳白
6,300 円 (税別) AG-04



カウブランド ボディソープ 本体
500ml×12 無香料
9,000 円 (税別) AG-19



カウブランド ボディソープ 詰替
380ml×21 無香料
9,240 円 (税別) AG-20



キュレル ボディウォッシュ 本体
420ml×24 医薬部外品 無香料
24,000 円 (税別) AG-06



キュレル ボディウォッシュ 詰替
360ml×24 医薬部外品 無香料
19,200 円 (税別) AG-07



ツウウェイディスペンサー
各 500ml シャンプー コンディショナー ボディソープ
各 1,600 円 (税別) ホワイト ブラック AS-22



ミノン全身シャンプー 本体
450ml×18 医薬部外品 しっかりと
29,880 円 (税別) AG-08



ミノン全身シャンプー 詰替
380ml×28 医薬部外品 しっかりと
27,440 円 (税別) AG-09



泡ポンプボトル
350ml 詰替容器
380 円 (税別) OT-43

▶ 殺菌ソープ



グリンソα
18L 医薬部外品
19,800 円 (税別) AG-11



グリンソα
5L 医薬部外品
7,000 円 (税別) AG-12



グリンソα
300ml×24 医薬部外品
15,600 円 (税別) AG-13



クリアレックス W
450ml×20 医薬部外品
39,200 円 (税別) AG-16



薬用スキンクリア
10L 医薬部外品
14,000 円 (税別) AG-14



クリアソープ
20L
9,800 円 (税別) AG-17

▶ 殺菌ソープ
▶ ハンドソープ



清々華 泡ハンドソープ
5L×2 医薬部外品
7,000 円 (税別) AG-18



泡ポンプボトル
350ml 詰替容器
380 円 (税別) OT-43



ピオレ U 泡ハンドソープ
4L 医薬部外品 専用詰替容器有り
2,850 円 (税別) AG-21

▶ シャンプー・リンス



紫葉 リンスインシャンプー
20L
6,500 円 (税別) AG-42



ナチュラルリンスインシャンプー
10L
6,000 円 (税別) AG-33



ソフトインワンシャンプー
530ml×12 さらさら
7,560 円 (税別) AG-34



ラックス スーパーリッチ
260ml×12
各 5,520 円 (税別) シャンプーAG-35 コンディ AG-36

NO IMAGE

カイト シャンプー&
コンディショナー
10ml×1,000 パウチ
各 16,000 円 (税別) シャンプーAG-39 コンディ AG-40



デイシーン リンスインシャンプー
10ml×1,000 パウチ
16,000 円 (税別) AG-41

▶ ボディスポンジ



使い捨てスポンジ S
500 個 国産品
9,000 円 (税別) AG-71



使い捨てスポンジ L
800 個 国産品
24,000 円 (税別) AS-34



使い捨てスポンジ ソフト&ハード
2,000 個 国産品
40,000 円 (税別) AG-72



オーエ ボディスポンジ
ソフト&ハード 10 個
3,000 円 (税別) AG-74



オーエ ボディフレッシュ
10 個
1,500 円 (税別) AG-75



キクロン ファイン泡ボール
10 個
2,000 円 (税別) AG-76

▶ 入浴剤



キュレル入浴剤 本体
420ml×24 医薬部外品 無香料
24,000 円 (税別) AG-63



キュレル入浴剤 詰替
360ml×24 医薬部外品 無香料
17,760 円 (税別) AG-64

▶ うがい薬

第3類医薬品
ご使用前に貼付の使用上の注意等を必ずお読み下さい



ポビドンうがい薬
300ml×30 第3類医薬品
20,400円 (税別) AG-80



健栄うがい薬
250ml×20 第3類医薬品
25,000円 (税別) AG-81



コサジンガーグル
300ml×30 第3類医薬品
27,000円 (税別) AG-82

▶ 洗口液



ブラウンガーグル
500ml×30
19,500円 (税別) AG-85



ブラウンガーグル
20L
12,000円 (税別) AG-84



ピュアプレス
20L
7,000円 (税別) AG-86



クリアガーグル
500ml×30
21,000円 (税別) AG-93



クリアガーグル
20L
13,000円 (税別) AG-92



詰替容器
500ml ガーグル・マウスウォッシュ用容器
200円 (税別) AS-34



新コルゲンコーワ うがいぐすり
200ml×10 指定医薬部外品
14,000円 (税別) AG-83



プレスト EX
13ml×1,000 医薬部外品
21,000円 (税別) AG-90



アラスカット
14ml×1,000
18,000円 (税別) AG-91



リステリン クールミント
1,000ml×6 医薬部外品
4,440円 (税別) AG-89



リステリン トータルケアゼロプラス
1,000ml×6 医薬部外品
6,720円 (税別) AG-94



エチケットクリーン
120ml×15 希釈タイプ
4,500円 (税別) AG-87

▶ 紙コップ・プラカップ

紙コップ 無地
3,000個 5オンス
8,400円 (税別) AG-107



紙コップ 無地
2,000個 7オンス
7,000円 (税別) AG-101



プラカップ 透明
2,500個 3オンス
9,000円 (税別) AG-104

紙コップ レインボー
2,500個 9オンス
22,500円 (税別) AG-103



プラカップ 半透明
2,000個 7オンス
16,000円 (税別) AG-105

プラカップ 透明
2,500個 9オンス
30,000円 (税別) AG-106



▶ ハブラシ

No.98 インスタント
500本 粉付き
4,250円 (税別) AG-121



25L ナイロン毛/平
250本
4,750円 (税別) AG-124



E-B
250本 3g チューブ付
4,625円 (税別) AG-126



PS
2,000本 3g チューブ付
50,000円 (税別) AS-31



PS
250本
5,750円 (税別) AS-32

▶ 歯磨き粉

アクアフレッシュ スタンド
140g×12 クリアミント 医薬部外品
2,700円 (税別) AG-131

NO IMAGE

デンタークリア MAX
140g×60 スペアミント
12,000円 (税別) AG-132



トウスブラシスタンド
ホワイト・ブラック 110×50×H80
1,400円 (税別) AS-23

▶ カミソリ▶ シェービングフォーム

ホワイト OP 2 枚刃
250本入
5,950円 (税別) AG-141



メリーOP 首振り 3 枚刃
200本入
7,600円 (税別) AG-143



シック シェーブガード
200g×6 薬用
4,560円 (税別) AG-152

▶ クシ・ブラシ

使い捨てクシ
250本 袋入り
5,500円 (税別) AG-111



使い捨てブラシ
125本 袋入り
5,625円 (税別) AG-112



使い捨てブラシ
125本 プレザントリーシリーズ
6,000円 (税別) AS-33

▶ 綿棒

白十字 ファミリー綿棒
200本×6 ブラケース入り
1,200円 (税別) AG-161



紙軸耳かき綿棒
1,000本 1本包装
3,500円 (税別) AG-162



袋入り綿棒
10連×50束
1,100円 (税別) AG-163

▶ 清掃用洗剤



マジックリン 除菌プラス
4.5L 業務用
2,140 円 (税別) CS-01



バスマジックリン
4.5L 業務用
1,920 円 (税別) CS-02



ホテルバスマジックリン
4.5L 業務用
2,070 円 (税別) CS-03



かんたんマイベット
4.5L 業務用
1,540 円 (税別) CS-04



キッチンハイター
5L 業務用
1,310 円 (税別) CS-05



ハイター大
1.5L×8
2,400 円 (税別) CS-06



トイレマジックリン
4.5L 業務用
1,990 円 (税別) CS-07



サンポール
500ml×6
1,560 円 (税別) CS-16



トイレクイックル
10 枚×12 業務用
2,280 円 (税別) CS-09



強力カビハイター 本体
1,000ml×6
4,560 円 (税別) CS-12



強力カビハイター 詰替
1,000ml×6 詰替
3,900 円 (税別) CS-13



カビクリア
5L×3 業務用
12,600 円 (税別) CS-10



カビトール
4L 業務用
3,240 円 (税別) CS-11



激泡ガラスクリーナー
480ml×15 スクラビングバブル
4,200 円 (税別) CS-14



ジフ クリームクレンザー
270ml×6 業務用
1,170 円 (税別) CS-15



ピーピースルーF
600g 業務用
2,100 円 (税別) CS-21



エムワン
4L 業務用
3,150 円 (税別) CS-22



パイプユニッシュ
800g×10
4,000 円 (税別) CS-23

▶ 配管洗浄剤

▶ 消臭剤



エステー 消臭力
365ml×24 トイレ用エアゾール
8,760 円 (税別) CS-41



エステー 消臭力
280ml×24 お部屋用ミスト
9,840 円 (税別) CS-42



エステー 消臭力 業務用
450ml×24 お部屋用エアゾール
13,200 円 (税別) CS-43



ファブリーズ W 除菌
320ml×24 詰替 布用消臭剤
9,120 円 (税別) CS-45



ファブリーズ W 消臭
6ml×24 トイレ用ブルーシャボン
4,800 円 (税別) CS-46

▶ 清掃用品



クイックルワイパー
本体
1,790 円 (税別) CS-71



クイックルワイパーシート
16枚×20 立体吸着ウエットシート
12,800 円 (税別) CS-72



クイックルワイパーシート
20枚×10 ウエットシート
5,400 円 (税別) CS-73



サツとるバスツインスポンジ
10個
2,000 円 (税別) CS-52



激落ちダブルババ
2個×10
3,500 円 (税別) CS-53



スコッチブライト大判 A12S
5枚
1,600 円 (税別) CS-54



セキスイミセソール
3本入×4 替えテープ
9,200 円 (税別) CS-56



ニトムスココロハイグレード
2本入×5 替えテープ
3,900 円 (税別) CS-55



エアコン洗浄スプレー
420ml×10
4,900 円 (税別) CS-16

▶ 業務用ポリ袋



ポリ袋 LY-17 規格袋 17号
1,500枚入 透明 360×500×0.025
11,700 円 (税別) CS-61



レジ袋 RE30 30号
3,000枚入 白 260/400×480×0.018
10,800 円 (税別) CS-66

ポリ袋 S-28 20L
1,200枚入 半透明 520×600×0.01
6,720 円 (税別) CS-62
ポリ袋 K43 45L
600枚入 半透明 520×600×0.02
6,000 円 (税別) CS-63
ポリ袋 K73 70L
400枚入 半透明 800×900×0.025
7,600 円 (税別) CS-64
ポリ袋 K93 90L
300枚入 半透明 900×1,000×0.025
6,900 円 (税別) CS-65
その他各サイズ取扱い有り

▶ 殺菌・除菌

第3類医薬品
ご使用前に貼付の使用上の注意等を必ずお読み下さい



ベンザルコニウム塩化物液
500ml×25 第3類医薬品
7,500円 (税別) CS-31



花王 ハンドスキッシュ EX 本体
800ml
850円 (税別) AG-25



花王 ハンドスキッシュ EX 詰替
4.5L
3,480円 (税別) AG-26



手ピカジェル
300ml 指定医薬部外品
800円 (税別) AG-24



除菌アルコール 47%
20L
7,600円 (税別) AG-27

▶ 紙おしぼり



紙おしぼりスーパークリーン丸
1,200枚入 24.5cm×18cm
3,960円 (税別) OT-51



紙おしぼりアロマプレミアム
600枚入 27cm×18cm
13,200円 (税別) OT-52



▶ 洗浄ペーパー



リンスキンL
40包×20
13,000円 (税別) OT-41



ハクジウ清浄綿 AII
100包×10
12,500円 (税別) OT-44

NO IMAGE

ユニチャーム ムーニー
流せるオシロフキ
50枚入×3
3,440円 (税別) OT-45



シルコットウエットティッシュ
45枚入×12 本体ノンアルコール
4,200円 (税別) OT-47



シルコットウエットティッシュ
45枚入×32 詰替ノンアルコール
5,760円 (税別) OT-42



ウエットティッシュケース
ヴェール
1,500円 (税別) OT-46

▶ ペーパータオル



エリエールペーパーハンドタオル
200枚入×30 中判
6,600円 (税別) OT-55



プレミアムペーパータオル
200枚入×35 中判
5,775円 (税別) OT-56



ペーパータオルケース
260×130×80 蓋つき
3,000円 (税別) OT-58

▶ サービス傘



ビニール傘 50cm
60 本入 クリア
10,800 円 (税別) OT-01



ビニール傘 60cm
60 本入 クリア ワンタッチ
16,800 円 (税別) OT-02



ビニール傘 70cm
48 本入 クリア ワンタッチ
20,160 円 (税別) OT-03



ポリエステル傘 60cm
60 本入 ネイビー ワンタッチ
36,000 円 (税別) OT-04



ポリエステル傘 70cm グラスファイバー
36 本入 ネイビー ワンタッチ
23,400 円 (税別) OT-05



傘立て
ブラック 220×120×500
7,200 円 (税別) OT-06

▶ スリッパ



スリッパ
黒 特大
1,200 円 (税別) OT-12

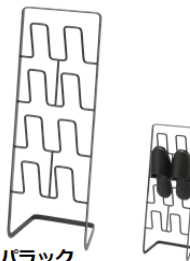

スリッパラック
ブラック 4 足収納 220×155×610
3,300 円 (税別) OT-13

▶ 組立式マッサージ台



※ 詳細は別紙パンフレットがございます。

▶ お取扱い、ご購入について

- 全国配送地域
 - ・ 大型連休・年末年始・災害・悪天候等の場合は交通事情により予定通り配送出来ない場合がございます。
 - 送料・手数料について (運賃改定 令和 5 年 12 月 1 日より)
 - ・ ご購入金額に関わらず一律の運賃になります。
 - ・ 本州・四国・九州地域・北海道 (札幌)
 - 一般商品 1 個口 (1 梱包) につき 500 円 (縦サイズ 1,600 まで、40kg 以下)
 - 大型製品 1 個口 (1 梱包) につき 1,000 円 (規格ウレタンマット 2 つ折り、3 つ折り、1 枚物等、縦サイズ 1,600 を超えるサイズ、40kg まで)
 - ・ 沖縄・離島・北海道 (札幌以外) 地域
 - 一般商品 1 個口 (1 梱包) につき 3,500 円 (縦サイズ 1,600 まで、40kg 以下)
 - 大型製品 1 個口 (1 梱包) につき 4,000 円 (規格ウレタンマット 2 つ折り、3 つ折り、1 枚物等、縦サイズ 1,600 を超えるサイズ、40kg まで)
 - ・ 上記該当以外の商品、製品の送料については都度お見積り。
 - ・ 梱包、代引き手数料は今迄通り無料、消費税別途。
- 受注オーダー製品について
 - ・ 受注オーダー製品に関しては代金お振込み確認後からの製作になります。
 - ・ 製品によっては、梱包・送料代が別途掛かります。
- 掲載商品について
 - ・ 本カタログに掲載商品のパッケージ等は予告なく変更する場合がございます。
- お支払い方法について
 - ・ 代金引換又は 銀行振込 (振込手数料はおお客様のご負担で御願致します。)
- 商品の返品・交換について
 - ・ ご購入日から 14 日以内の商品であれば返品・交換を承ります。
 - ・ 返品・交換をお受けできない商品 (エアーマット・受注オーダー製品・開封、使用された商品・14 日以上経過した商品)
 - ・ 返品に関しては、恐れ入りますが送料・諸費用はおお客様のご負担で御願致します。
- 第 3 類医薬品について
 - ・ 本カタログ掲載第 3 類医薬品のご購入の際はご使用前に必ず (使用上の注意) (効能・効果) (用法・容量) 等をよくお読み下さい。
 - 又、弊社ホームページ www.dsbj.jp/ (第 3 類医薬品について) に店舗販売業の管理及び運営に関する事項と一般用医薬品の販売に関する制度に関する事項を掲載しておりますのでご覧下さい。
 - ・ 弊社は所轄保健所に第 3 類医薬品の郵送及び直接配送での販売を届出済みです。
- 本カタログに掲載されている商品以外にも施設向けの商品を多数取扱っておりますので、お気軽にメール又はフリーダイヤルにてお問い合わせ下さい。

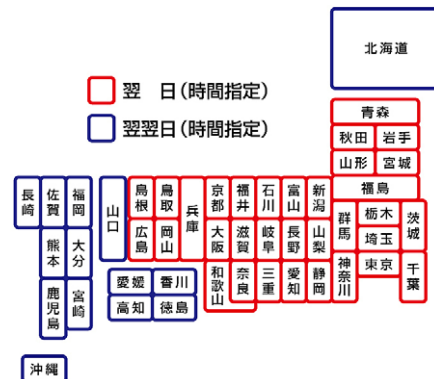



DS 有限会社 第一商会



お問い合わせ・ご注文は

0120-70-1243



お問い合わせ・ご注文メール

otoiawase@dsbg.jp



ホームページ

www.dsbg.jp